

Brandschutz

Ersatzteilliste



Ausgabe 06/2020

Serie

■ FK2-EU

Allgemeine Informationen	2	Ersatzteile für FK2-EU Größe 1 mit Federrücklaufantrieb	5
FK2-EU	3	Haftungsausschluss	6
Ersatzteile für FK2-EU Größe 1 mit Schmelzlot	3	Allgemeine Geschäftsbedingungen	6

Allgemeine Informationen

Für die konstruktive Ausführung sowie die technischen und akustischen Daten unserer Bauelemente gelten die aktuellen Produktinformationen auf unserer Webseite www.trox.de. Hier können Sie auch unsere Kataloge und das Auslegungsprogramm Easy Product Finder abrufen. Unsere allgemeinen Vertragsbedingungen für Montagen und Reparaturen sind unter www.trox.de/agb abrufbar.

Fracht- und Versandbedingungen

Innerhalb Deutschlands, ausgenommen Halligen und Inseln. Lieferungen erfolgen innerhalb Deutschlands ab Werk, unabeladen, einschließlich aller nach unserem Ermessen erforderlichen Inlandsverpackung. Logistische Nebenleistungen wie LKW mit Hebebühne, Abladehilfen, Anlieferung mit Motorwagen, Terminsendungen usw. sind kostenpflichtig und werden getrennt in Rechnung gestellt. Die genauen Kosten erfragen Sie bitte bei Ihrem Kundenbetreuer bei Ihrem Kundenbetreuer.

Mindermengenzuschlag

Für Einzelabrufe mit einem Nettowarenwert unter 100,- € berechnen wir 25,- € Mindermengenzuschlag.

TROX GmbH

Telefon +49 (0)2845 2020
Telefax +49 (0)2845 202265
Heinrich-Trox-Platz E-Mail trox@trox.de
47504 Neukirchen-Vluyn
Germany
Internet www.trox.de

FK2-EU



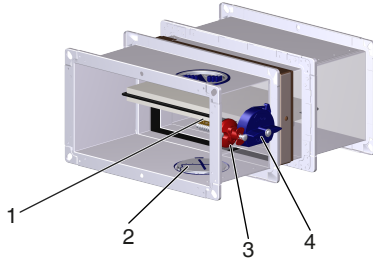



FK2-EU



- 1 Schmelzlot
- 2 Inspektionsdeckel
- 3 Schmelzlothalter
- 4 Handgriff

Ersatzteile für FK2-EU Größe 1 mit Schmelzlot

Abbildung	TROX Artikelnummer	Bezeichnung	Position
	M471AP0	Schmelzlot 72°	1
	M471AP1	Schmelzlot 95°	1
	M471AP6	Beschichtetes Schmelzlot 72°	1
	M471AP7	Beschichtetes Schmelzlot 95°	1
	E571NE0	Schmelzlotzange, Sonderwerkzeug	-
	M238FE9	Isolierhülse	-

Abbildung	TROX Artikelnummer	Bezeichnung	Position
	A00000036758	Endschalterhalter	
	A00000020211	Inspektionsdeckel	2
	M536AT5	Endschalter	-
	A00000045491	Schmelzlothalter	3
	A00000050669	Handgriff	
	A00000050270	Brücke	

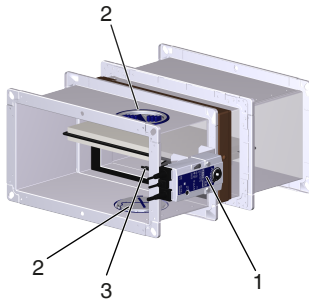

- 1 Federrücklaufmotor
- 2 Inspektionsdeckel
- 3 Thermoelektrische Auslöseeinrichtung

Ersatzteile für FK2-EU Größe 1 mit Federrücklaufantrieb

Abbildung	TROX Artikelnummer	Bezeichnung	Position
	A00000046735	ZBAT72 Auslöseeinrichtung	3
	A00000046736	ZBAT95 Auslöseeinrichtung	3
	A00000038326	BFL230-T TR	1
	A00000038320	BFL24-T-ST TR	1
	A00000020211	Inspektionsdeckel	2

Haftungsausschluss

Die in diesem Produktkatalog gemachten Angaben sind unverbindlich und stellen insbesondere keine zugesicherte Eigenschaft dar. Auch die angegebenen Verwendungsmöglichkeiten sind keine verbindlichen Leistungen. Sie dienen lediglich der allgemeinen Information, da sie im Einzelfall abweichen können. Die abgebildeten Produkte und Systeme veranschaulichen mögliche Produktalternativen. Die Abbildungen stellen unter anderem Produkte und Systeme dar, die nach Kundenwünschen konzipiert wurden und in dieser Form nur als kundenindividuelle Lösung erhältlich sind. Diese sind teilweise mit Sonderausstattungen ausgerüstet, die nur gegen einen gesonderten Aufpreis erhältlich sind. Auch können sich die Angaben aufgrund technischer Erkenntnisse und Weiterentwicklungen ändern. Die Angaben über den Lieferumfang, Aussehen, Leistung sowie Maße und Gewichte entsprechen den zum Zeitpunkt der Drucklegung vorhandenen Kenntnissen. Aktuelle Angaben erhalten Sie auf unserer Internetseite www.trox.de. Änderungen behalten wir uns jederzeit vor.

Die gewünschten Leistungsmerkmale sind nur dann verbindlich, wenn sie bei Vertragsschluss ausdrücklich vereinbart werden. Liefermöglichkeiten und technische Änderungen vorbehalten.

Für sämtliche Geschäftsbeziehungen mit der TROX GmbH gelten ausschließlich unsere Allgemeinen Liefer- und Zahlungsbedingungen in der jeweils gültigen Fassung. Auf Anfrage senden wir Ihnen diese auch gerne zu.

Mit Erscheinen dieser Ausgabe verlieren alle vorherigen Ausgaben ihre Gültigkeit.

Allgemeine Geschäftsbedingungen

Unsere allgemeinen Geschäftsbedingungen entnehmen Sie bitte unserer Webseite: www.trox.de